

DOUILLES DE LEVAGE

Douille aplatie à trou (T30)

Fiche technique

DESCRIPTION

La douille de levage aplatie à trou T30 est destinée aux transports d'éléments préfabriqués minces en béton. La transmission des efforts dans le béton se fait par l'armature obligatoirement installée dans le trou de la douille de levage.

Elle est disponible en acier électro-galvanisé ou en inox AISI 304 et 316 (A2 et A4).

La douille T30 est conçue pour le levage d'élément et n'est pas destinée à la fixation.

Chaque douille porte le type de filetage (M ou Rd = _), la dimension du filetage et la longueur de la pièce, la CMU (Charge Maximale d'Utilisation), le nom du fabricant, le marquage CE et un numéro de traçabilité.



TYPES ET DIMENSIONS

Tableau 1 : Dimensions de la douille

Ref. Galvanisée	Ref. Inox	M/Rd	CMU (t)	H (mm)	a (mm)	Ød (mm)	Øc (mm)
142T30_12G060	142T30_12I060	12	0,5	60	22	16	10
142T30_12G080	142T30_12I080	12	0,5	80	22	16	10
142T30_16G080	142T30_16I080	16	1,2	80	27	21	13
142T30_16G100	142T30_16I100	16	1,2	100	27	21	13
142T30_20G095	142T30_20I095	20	2,0	95	35	27	16
142T30_24G100	142T30_24I100	24	2,5	100	40	32	18
142T30_24G120	142T30_24I120	24	2,5	120	43	32	18
142T30_30G135	142T30_30I135	30	4,0	135	56	39,5	22,5
142T30_30G150	142T30_30I150	30	4,0	150	56	39,5	22,5

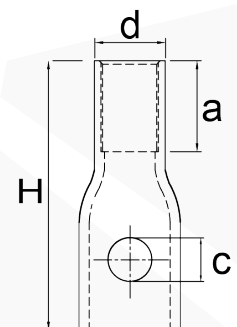

INSTALLATION

La douille de levage T30 s'utilise toujours avec une armature afin d'assurer un ancrage parfait. L'armature de renfort doit être placée verticalement avec un angle de 30° et doit être en contact avec la partie inférieure du trou de la douille de levage. En cas de levage non vertical, des armatures de renfort obliques sont indispensables. Celles-ci doivent toujours être orientées dans le sens de l'effort. Le basculement n'est pas permis avec ce type de douille.

En fonction de leur capacité de charge, une épaisseur minimale de l'élément et un espacement entre les douilles doivent être respectés. Les valeurs ci-dessous sont définies pour une résistance béton minimale de 15 MPa. Les charges maximales d'utilisation dans le tableau ci-dessous sont obtenues en prenant en compte un coefficient de sécurité de $c = 3$ pour l'acier. La douille et son accessoire de levage doivent impérativement appartenir aux mêmes groupes de charges.



AVANT TOUTE UTILISATION

Vérifier l'état des douilles avant toute utilisation. Toute douille de levage présentant des signes de dommages ne doit pas être utilisée.

DOUILLES DE LEVAGE

Douille aplatie à trou (T30)

Fiche technique

Tableau 2 : Installation et renforts

M/Rd	Épaisseur minimale de l'élément 2 x d (mm)	Espacement entre deux douilles Za (mm)	Diamètre de l'armature de renfort La (mm)	Charge axiale $\beta \leq 10^\circ$ (kN)	Charge oblique $10^\circ \leq \beta \leq 45^\circ$ (kN)	Armature de renfort pour la traction non verticale $\emptyset \times L_r$ (mm)
12	60	300	6	5,0	4,0	$\emptyset 6 \times 320$
16	80	400	10	12,0	9,6	$\emptyset 8 \times 420$
20	100	600	12	20,0	16,0	$\emptyset 8 \times 640$
24	120	640	14	25,0	20,0	$\emptyset 10 \times 640$
30	140	700	16	40,0	32,0	$\emptyset 12 \times 850$
36	200	800	20	63,0	50,4	$\emptyset 14 \times 1150$
42	240	1000	25	80,0	64,0	$\emptyset 16 \times 1250$

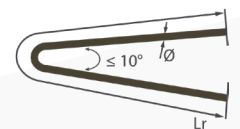
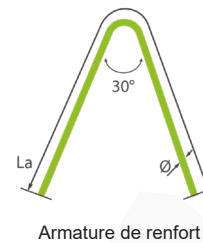
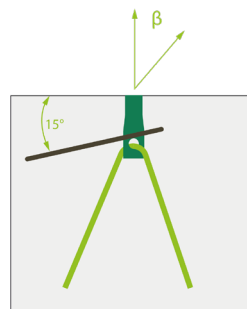
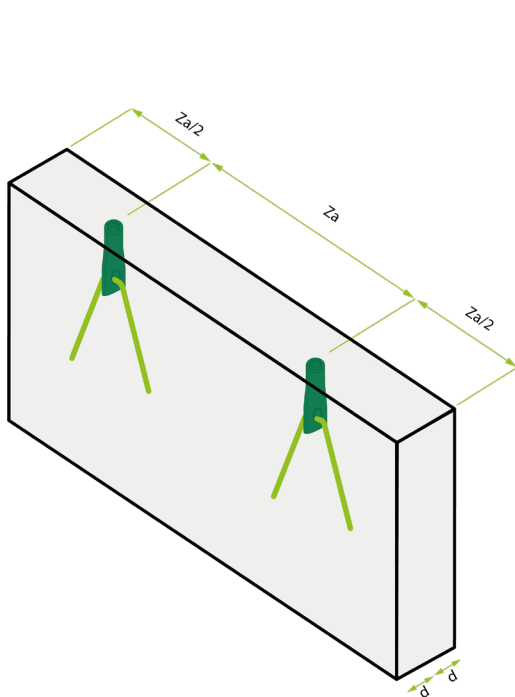

La longueur "La" est à définir par calcul selon l'Eurocode 2 en fonction du type de béton et d'éventuels retours pliés de l'armature de renfort.

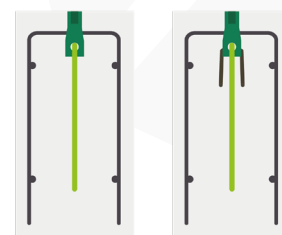
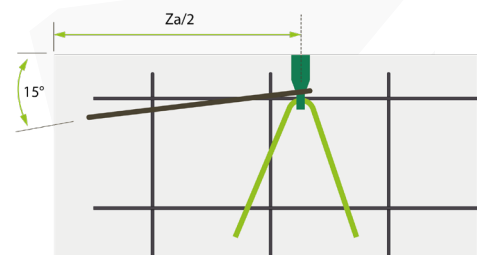

ENTREPOSAGE

La douille de levage doit être stockée dans un atelier sec, couvert et fermé. Le stockage en extérieur réduit la résistance à la corrosion. Le contact avec des produits chimiques tels que les acides doit être évité.